

# MULTI-MONTI<sup>®</sup>-plus

## Europäisch Technische Bewertung ETA-15/0784

Mechanische Dübel zur Verwendung in Beton



Eine vom Bund und den Ländern gemeinsam  
getragene Anstalt des öffentlichen Rechts

Europäische Technische  
Bewertungsstelle für Bauprodukte



## Europäische Technische Bewertung

ETA-15/0784  
vom 22. Dezember 2025

### Allgemeiner Teil

Technische Bewertungsstelle, die  
die Europäische Technische Bewertung  
ausstellt

Handelsname des Bauprodukts

Produktfamilie,  
zu der das Bauprodukt gehört

Hersteller

Herstellungsbetrieb

Diese Europäische Technische Bewertung  
enthält

Diese Europäische Technische Bewertung  
wird ausgestellt gemäß der Verordnung (EU)  
Nr. 305/2011, auf der Grundlage von

Diese Fassung ersetzt

Deutsches Institut für Bautechnik

MULTI-MONTI-plus

Mechanische Dübel zur Verwendung im Beton

HECO-Schrauben GmbH & Co. KG  
Dr.-Kurt-Steim-Straße 28  
78713 Schramberg  
DEUTSCHLAND

HECO-Werk 1, HECO-Werk 2

20 Seiten, davon 3 Anhänge, die fester Bestandteil dieser  
Bewertung sind.

EAD 330232-02-0601

ETA-15/0784 vom 2. Juni 2021

Die Europäische Technische Bewertung wird von der Technischen Bewertungsstelle in ihrer Amtssprache ausgestellt. Übersetzungen dieser Europäischen Technischen Bewertung in andere Sprachen müssen dem Original vollständig entsprechen und müssen als solche gekennzeichnet sein.

Diese Europäische Technische Bewertung darf, auch bei elektronischer Übermittlung, nur vollständig und ungekürzt wiedergegeben werden. Nur mit schriftlicher Zustimmung der ausstellenden Technischen Bewertungsstelle kann eine teilweise Wiedergabe erfolgen. Jede teilweise Wiedergabe ist als solche zu kennzeichnen.

Die ausstellende Technische Bewertungsstelle kann diese Europäische Technische Bewertung widerrufen, insbesondere nach Unterrichtung durch die Kommission gemäß Artikel 25 Absatz 3 der Verordnung (EU) Nr. 305/2011.

## Besonderer Teil

### 1 Technische Beschreibung des Produkts

Der Schraubanker MULTI-MONTI-plus ist ein Dübel in den Größen 6, 7,5, 10, 12, 16 und 20 mm aus galvanisch verzinktem Stahl und nichtrostendem Stahl. Der Dübel wird in ein vorgebohrtes zylindrisches Bohrloch geschraubt. Das Spezialgewinde schneidet während des Setzvorgangs ein Innengewinde in den Verankerungsgrund. Die Verankerung erfolgt durch Formschluss des Spezialgewindes.

Die Produktbeschreibung ist in Anhang A angegeben.

### 2 Spezifizierung des Verwendungszwecks gemäß dem anwendbaren Europäischen Bewertungsdokument

Von den Leistungen in Abschnitt 3 kann nur ausgegangen werden, wenn der Dübel entsprechend den Angaben und Bedingungen nach Anhang B verwendet wird.

Die Prüf- und Bewertungsmethoden, die dieser Europäischen Technischen Bewertung zu Grunde liegen, führen zur Annahme einer Nutzungsdauer des Dübels von mindestens 50 Jahren. Die Angabe der Nutzungsdauer kann nicht als Garantie des Herstellers verstanden werden, sondern ist lediglich ein Hilfsmittel zur Auswahl des richtigen Produkts in Bezug auf die angenommene wirtschaftlich angemessene Nutzungsdauer des Bauwerks.

### 3 Leistung des Produkts und Angabe der Methoden ihrer Bewertung

#### 3.1 Mechanische Festigkeit und Standsicherheit (BWR 1)

Wesentliches Merkmal	Leistung
Charakteristischer Widerstand unter Zugbeanspruchung (statische und quasi-statische Einwirkungen)	Siehe Anhang B2 und B3, Anhang C1 und C2
Charakteristischer Widerstand unter Querbeanspruchung (statische und quasi-statische Einwirkungen)	Siehe Anhang C1 und C2
Verschiebungen (statische und quasi-statische Einwirkungen)	Siehe Anhang C6 und C7
Steifigkeit	Keine Leistung bewertet
Charakteristische Widerstände und Verschiebungen für die seismischen Leistungskategorien C1 und C2	Siehe Anhang C3 und C4

#### 3.2 Brandschutz (BWR 2)

Wesentliches Merkmal	Leistung
Brandverhalten	Klasse A1
Feuerwiderstand	Siehe Anhang C5

#### 3.3 Aspekte der Dauerhaftigkeit in Bezug auf die Grundanforderungen an Bauwerke

Wesentliches Merkmal	Leistung
Dauerhaftigkeit	Siehe Anhang B1

**4 Angewandtes System zur Bewertung und Überprüfung der Leistungsbeständigkeit mit der Angabe der Rechtsgrundlage**

Gemäß dem Europäischen Bewertungsdokument EAD 330232-02-0601 gilt folgende Rechtsgrundlage: [96/582/EG].

Folgendes System ist anzuwenden: 1

**5 Für die Durchführung des Systems zur Bewertung und Überprüfung der Leistungsbeständigkeit erforderliche technische Einzelheiten gemäß anwendbarem Europäischen Bewertungsdokument**

Technische Einzelheiten, die für die Durchführung des Systems zur Bewertung und Überprüfung der Leistungsbeständigkeit notwendig sind, sind Bestandteil des Kontrollplans, der beim Deutschen Institut für Bautechnik hinterlegt ist.

Ausgestellt in Berlin am 22. Dezember 2025 vom Deutschen Institut für Bautechnik

Dipl.-Ing. Beatrix Wittstock  
Referatsleiterin

Beglaubigt  
Tempel

## Produkt und Einbauzustand

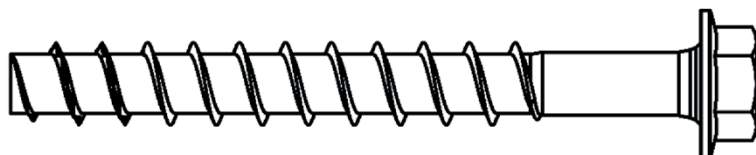

MMS-plus / C-Stahl

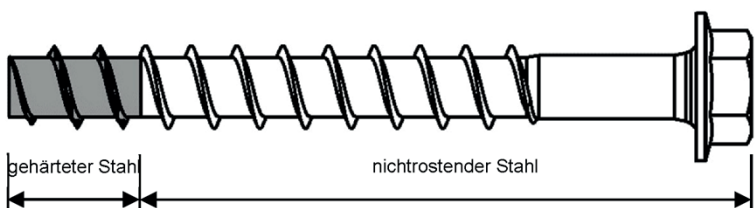

MMS-plus / nichtrostender Stahl

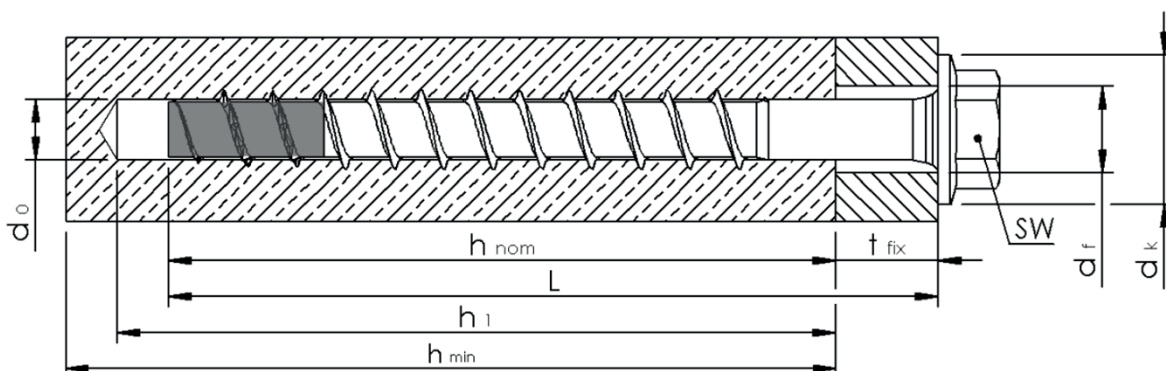

z.B. MMS-plus A4 SS aus nichtrostendem Stahl, Ausführung mit Sechskantkopf und Scheibe









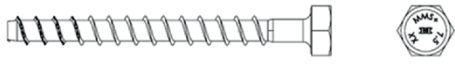
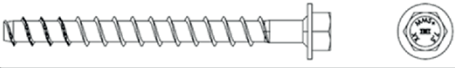
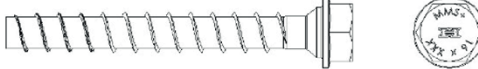
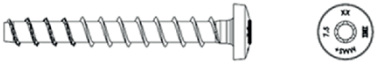

- $d_0$  = nomineller Bohrlochdurchmesser
- $h_{nom}$  = nominelle Verankerungstiefe
- $h_1$  = Bohrlochtiefe
- $h_{min}$  = Mindestbauteildicke
- $t_{fix}$  = Dicke des Anbauteils
- $d_f$  = Durchmesser Durchgangsloch im Anbauteil

## MULTI-MONTI-plus

Produktbeschreibung  
Produkt im Einbauzustand

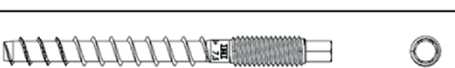
Anhang A 1

**Tabelle A1: Schraubenausführungen**

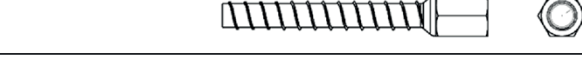
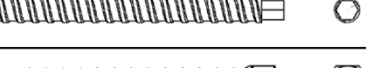
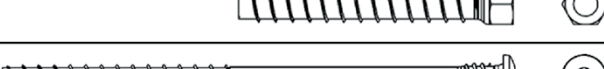
Ausführungsbeispiel	Bezeichnung
	1) Sechskantkopf mit und ohne Beilagescheiben (alternative Ausführung mit Konus unter dem Kopf) ( <b>S</b> )
	2) Sechskantkopf und angepresster Schreibe ( <b>SS</b> )
	3) Sechskantkopf mit angepresster Scheibe und Konus unter der Scheibe ( <b>SSK</b> )
	4) PanHead mit kleinem Rundkopf ( <b>P</b> )
	5) Montageschienenerschraube mit großem Rundkopf ( <b>MS</b> )
	6) Senkkopf ( <b>F</b> )
	7) Senkkopf und Unterkopfgewinde, eingängig oder mehrgängig ( <b>FT</b> )
	8) Zylinderkopf und Unterkopfgewinde, eingängig oder mehrgängig (alternativ auch Sechskantkopf und PanHead möglich) ( <b>ZT, SST &amp; PT</b> )
	9) Stockanker mit metr. Anschlussgewinde ( <b>ST</b> )
	10) Schraube mit metr. Anschlussgewinde zur Aufnahme einer Innengewindehülse (vormontiert mit Hülse) ( <b>I</b> )
	11) Vorsteckanker mit metr. Anschlussgewinde ( <b>V</b> )
	12) Rundkopf und Unterkopfgewinde, eingängig oder mehrgängig mit abweichenden Durchmessern gegenüber dem Betongewinde (andere Ausprägung möglich) ( <b>DWC</b> )
	13) Senkkopf und Unterkopfgewinde mit abweichenden Durchmessern gegenüber dem Betongewinde ( <b>TC</b> )
	14) Schraubanker mit Grobinnengewinde ( <b>GGI</b> )
	15) Vorsteckanker mit Grobaußengewinde ( <b>GGA</b> )
	16) Schraubanker mit metr. Innengewinde ( <b>SI</b> )
	17) PanHead mit Unterkopfgewinde (Stützgewinde), eingängig oder mehrgängig ( <b>PSG</b> )

**MULTI-MONTI-plus**

Produktbeschreibung  
Schraubenausführungen

**Anhang A 2**

**Tabelle A2: Abmessungen, Material und Kennzeichnung**

C-Stahl <sup>1)</sup>			Ø					
			6	7,5	10	12	16	20
Außendurchmesser	d <sub>s</sub>	[mm]	6,65	7,75	10,5	12,6	16,7	21,2
Kerndurchmesser	d <sub>k</sub>	[mm]	4,3	5,45	7,3	9,05	13,3	17,4
Länge	L ≥	[mm]	35	35	50	75	100	140
	L ≤	[mm]	500	500	500	600	800	800
Bruchdehnung	A <sub>5</sub>	[%]	≤ 8					
1) galvanisch verzinkter Stahl nach EN 10263-4:2001 (mehrlagige Beschichtungssysteme sind möglich)								
nichtrostender Stahl <sup>2)</sup>			Ø					
			7,5	10	12			
Außendurchmesser	d <sub>s</sub>	[mm]	7,65	10,5	12,6			
Kerndurchmesser	d <sub>k</sub>	[mm]	5,45	7,3	9,25			
Länge	L ≥	[mm]	35	60	90			
	L ≤	[mm]	500	500	500			
Bruchdehnung	A <sub>5</sub>	[%]	> 8					
2) Nichtrostender Stahl 1.4401, 1.4462, 1.4578, 1.4529 und 1.4571 gemäß EN 10088-1:2005								
Kennzeichnung								
				Prägung	Merkmal			
				H MMS+ z.B. 7,5 z.B. 75	Werkzeihen Dübeltyp Dübelgröße Dübellänge			
				A4 + A5	zusätzliche Kennzeichnung für nichtrostenden Stahl und CRC III			
				FA	zusätzliche Kennzeichnung für nichtrostenden Stahl und CRC IV			
				KK	zusätzliche Kennzeichnung für hochkorrosions- beständigen Stahl und CRC V			
Werkstoffe				Prägung				
C-Stahl				MMS+				
1.4401 / 1.4578				MMS+ A4				
1.4462				MMS+ FA				
1.4571				MMS+ A5				
1.4529				MMS+ KK				

**MULTI-MONTI-plus**

**Produktbeschreibung**  
Schraubenausführungen

**Anhang A 3**

**Tabelle A3: Option Ringspaltverfüllung**

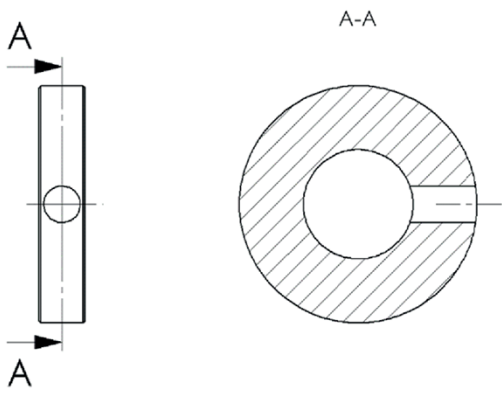
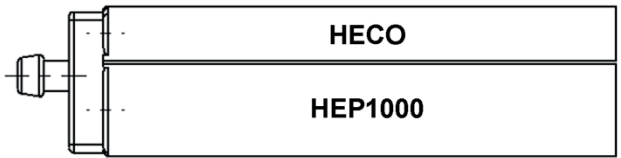
Verfüllscheibe	Injektionsmörtel (mit ETA)
	<p>Mörteldruckfestigkeit <math>\geq 50\text{N/mm}^2</math></p> <p>Beispielweise: HECO HEP-1000</p> 

**Option Ringspaltverfüllung**

- Verwendbare Kopfformen
  - 1) Sechskantkopf mit und ohne Beilagescheiben (alternative Ausführung mit Konus unter dem Kopf) **(S)**
  - 2) Sechskantkopf und angepresster Schreibe **(SS)**
  - 3) Sechskantkopf mit angepresster Scheibe und Konus unter der Scheibe **(SSK)**
  - 4) PanHead mit kleinem Rundkopf **(P)**
  - 5) Montageschienen-schraube mit großem Rundkopf **(MS)**
- Verarbeitungs- und Aushärtezeit gemäß Produktdatenblatt
- Weitere Setzanweisungen bei Ringspaltverfüllung siehe Anhang B5

**MULTI-MONTI-plus**

**Produktbeschreibung**  
Option Seismik-Kit, Ringspaltverfüllung

**Anhang A 4**

## Spezifizierung des Verwendungszwecks

**Tabelle B1: Beanspruchung der Verankerung**

Größe MMS-plus			6	7,5	10	12	16	20
Einschraubtiefe	$h_{nom}$	[mm]	alle					
Kopfformen			alle					
Statische und quasi-statische Lasten in gerissenem und ungerissenem Beton			ok					
Brandbeanspruchung								
Größe MMS-plus			10	12		16	20	
Einschraubtiefe	$h_{nom}$	[mm]	65	75	90	115	140	
Kopfformen			1 – 17		1 – 17		1 – 17	
Seismische Einwirkung <sup>1) 2)</sup>		C1	ok		ok		ok	
		C2	keine Leistung bewertet				ok	

<sup>1)</sup> Nur C-Stahl (A4-/HCR-Stahl nicht bewertet)

<sup>2)</sup> Bei Kopfform 9, 10, 14 & 16 und Verwendung des Anschlussgewindes ist nur eine axiale seismische Einwirkung zulässig

### Verankerungsgrund:

- Bewehrter oder unbewehrter Normalbeton ohne Fasern gemäß EN 206-1:2013 + A1:2016
- Festigkeitsklasse C20/25 bis C50/60 gemäß EN 206-1:2013 + A1:2016
- Gerissener oder ungerissener Beton.

### Anwendungsbedingungen (Umweltbedingungen):

- Bauteile unter den Bedingungen trockener Innenräume: alle Schraubentypen
- Für alle anderen Bedingungen gemäß EN 1993-1-4:2015, Tabelle A.1 in Abhängigkeit von der Korrosionsbeständigkeitsklasse:
  - CRC III: Schrauben mit der Kopfprägung MMS+ A4, MMS+ A5
  - CRC IV: Schrauben mit der Kopfprägung MMS+ FA
  - CRC V: Schrauben mit der Kopfprägung MMS+ KK

### Bemessung:

- Die Bemessung der Verankerung erfolgt unter der Verantwortung eines auf dem Gebiet der Verankerungen und des Betonbaus erfahrenen Ingenieurs.
- Unter Berücksichtigung der zu verankernden Lasten sind prüfbare Berechnungen und Konstruktionszeichnungen anzufertigen. Auf den Konstruktionszeichnungen ist die Lage des Dübels angegeben (z.B. Lage des Dübels zur Bewehrung oder zu den Auflagern usw.).
- Die Bemessung der Verankerung unter statischer und quasi-statischer Beanspruchung und bei Brandbeanspruchung erfolgt nach EN 1992-4:2018 und EOTA Technical Report TR 055.
- Die Bemessung unter Querbeanspruchung nach EN 1992-4:2018, Abschnitt 6.2.2 gilt für alle in Anhang B2, Tabelle B2 und Anhang B3, Tabelle B3 angegebenen Durchmesser  $d_f$  des Durchgangslochs im Anbauteil.

### Einbau:

- Bohrlochherstellung durch Hammerbohren.
- Einbau durch entsprechend geschultes Personal unter der Aufsicht des Bauleiters.
- Leichtes Weiterdrehen des Dübels ist nicht möglich.
- Der Dübelkopf liegt am Anbauteil an und ist nicht beschädigt und die erforderliche Einschraubtiefe  $h_{nom}$  ist erreicht.

## MULTI-MONTI-plus

### Produktbeschreibung

Abmessungen und Kopfmarkierungen

## Anhang B1

**Tabelle B2: Montagekennwerte MMS-plus C-Stahl**

Größe MMS-plus			6		7,5		10		12		16		20		
Einschraubtiefe	$h_{nom}$	[mm]	35	45	35	55	50	65	75	90	100	115	140		
Bohrnennendurchmesser	$d_0$	[mm]	5		6		8		10		14		18		
Bohrschneiden-Ø	$d_{cut} \leq$	[mm]	5,40		6,40		8,45		10,45		14,50		18,50		
Bohrlochtiefe mit Reinigung	$h_1 \geq$	[mm]	40	50	40	65	60	75	85	100	115	130	155		
Durchgangsloch Anbauteil	$d_f \leq$	[mm]	7		9		12,5		14,5		19		23		
Durchmesser Senkkopf	$d_h$	[mm]	11,5		15,5		19,5		24		-		-		
Mindestbauteildicke	$h_{min}$	[mm]	100		100		100	115	125	150	150		180		
gerissener und ungerissener Beton	Minimaler Achs- abstand Minimaler Rand- abstand	$s_{min}$ $c_{min}$	[mm]	30		35		35		40		60		80	
empfohlenes Setzgerät		[Nm]	Elektrischer Tangential-Schlagschrauber, max. Leistungsabgabe $T_{max}$ gemäß Herstellerangabe												
			75	100	120	250	250	600	800						
Montagedrehmoment für metrisches Gewinde (MMS-plus V)	$T_{inst}$	[Nm]	-		15		20		30		55	70	140		

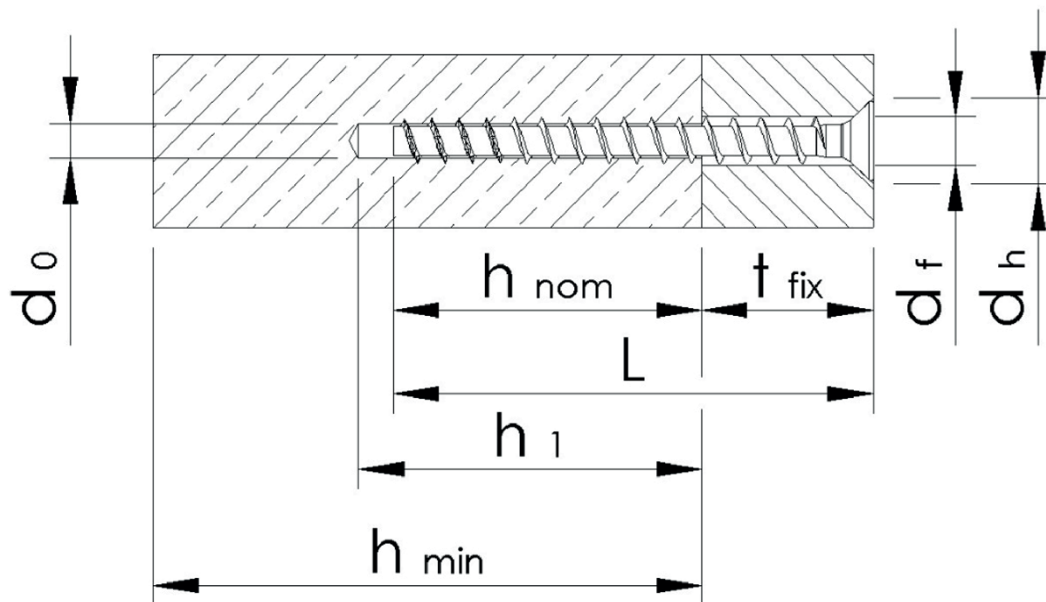

**MULTI-MONTI-plus**

Verwendungszweck  
Montagekennwerte

**Anhang B 2**

**Tabelle B3: Montagekennwerte MMS-plus nichtrostender Stahl**

Größe MMS-plus A4			7,5			10		12	
Bohrnenndurchmesser	$d_0$	[mm]	6			8		10	
Bohrschneiden-Ø	$d_{cut} \leq$	[mm]	6,40			8,45		10,45	
<b>Einschraubtiefe <math>h_{nom,standard}</math></b>	$h_{nom}$	[mm]	40	55	75	70	85	100	115
Bohrlochtiefe mit Reinigung	$h_1 \geq$	[mm]	45	60	85	80	95	110	125
Bohrlochtiefe ohne Reinigung <sup>1)</sup>	$h_1 \geq$	[mm]	$h_{nom} + 2 \times d_0$						
Bohrlochtiefe mit Adjustierung <sup>1)</sup>	$h_{1,adj} \geq$	[mm]	-	$h_{nom,adj,0} + 10 \text{ mm}$					
Bohrlochtiefe mit Adjustierung ohne Bohrlochreinigung <sup>1)</sup>	$h_{1,adj} \geq$	[mm]	-	$h_{nom,adj,0} + 2 \times d_0$					
<b>Einschraubtiefe <math>h_{nom,reduced}</math></b>	$h_{nom}$	[mm]	35	50	65	60	75	90	105
Bohrlochtiefe mit Reinigung	$h_1 \geq$	[mm]	40	55	75	70	85	100	115
Bohrlochtiefe ohne Reinigung <sup>1)</sup>	$h_1 \geq$	[mm]	$h_{nom} + 2 \times d_0$						
Bohrlochtiefe mit Adjustierung <sup>1)</sup>	$h_{1,adj} \geq$	[mm]	-	$h_{nom,adj,0} + 10 \text{ mm}$					
Bohrlochtiefe mit Adjustierung ohne Bohrlochreinigung <sup>1)</sup>	$h_{1,adj} \geq$	[mm]	-	$h_{nom,adj,0} + 2 \times d_0$					
Durchgangsloch Anbauteil	$d_f \leq$	[mm]	9,0			12,5		14,5	
Durchmesser Senkkopf	$d_h$	[mm]	13,6			17		21	
Mindestbauteildicke	$h_{min}$	[mm]	100			115	125	150	
gerissener und ungerissener Beton	Minimaler Achs-abstand	$s_{min}$	35			35		40	
	Minimaler Rand-abstand	$c_{min}$	30			35		40	
empfohlenes Setzgerät	[Nm]	Elektrischer Tangential-Schlagschrauber, max. Leistungsabgabe $T_{max}$ gemäß Herstellerangabe							
		185	200	450	600				

<sup>1)</sup> Es sollte sichergestellt werden, dass die Anforderung an die Mindestbauteildicke  $h_{min} \geq h_1 + \Delta h$  mit  $\Delta h = \max(2 \times d_0; 30 \text{ mm})$  erfüllt ist.

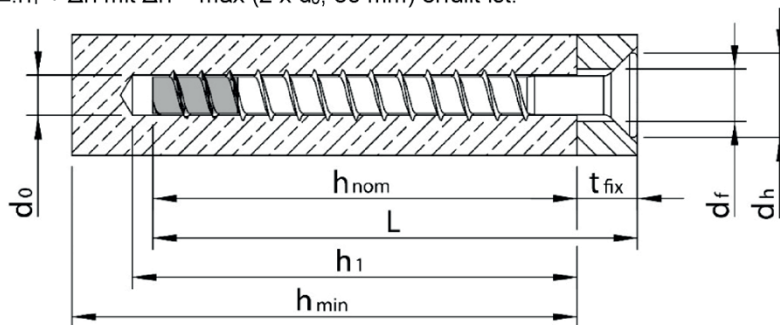

**MULTI-MONTI-plus**

Verwendungszweck  
Montagekennwerte

**Anhang B 3**

## Justierung MMS-plus nichtrostender Stahl

### Bohrtiefe für Justierung

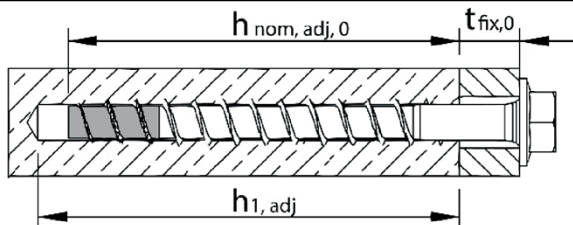

### Justierung

#### 1. Schritt

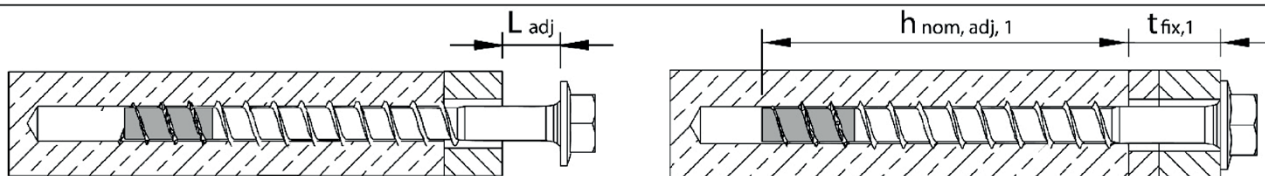

#### 2. Schritt

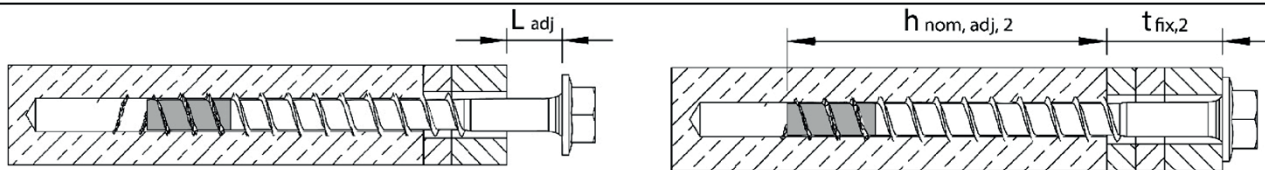

### Kontrolle der Justierung und Montage

Die Schraube darf maximal zweimal justiert werden. Dabei darf die Schraube bis zu einem Maximum  $L_{adj} = 10$  mm von der Oberfläche des Anbauteil gelöst werden. Die Ausgangsbohrtiefe für die Justierung muss mindestens  $h_{1,adj}$  betragen (siehe Tabelle B3 Anhang B3). Die Unterfütterung darf insgesamt bis zu 10 mm betragen. Die erforderliche Setztiefe  $h_{nom}$  muss auch nach der Justierung eingehalten sein ( $h_{nom,adj,1} \geq h_{nom}$  und  $h_{nom,adj,2} \geq h_{nom}$ ).

**MULTI-MONTI-plus**

Verwendungszweck  
Montagekennwerte

**Anhang B 4**

## Setzanweisung MMS-plus

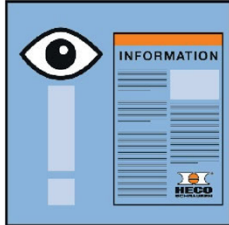

Informationen der Zulassung beachten!

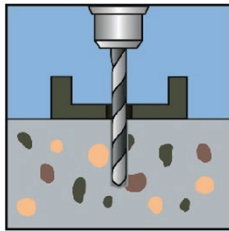

Bohrlocherstellung mittels Hammerbohrers bis zur erforderlichen Bohrlochtiefe

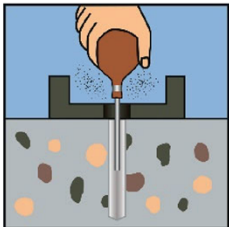

Bohrmehl entfernen, z.B. durch Ausblasen

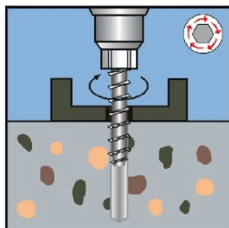

Setzen des Schraubankers mit Tangential-Schlagschrauber oder von Hand

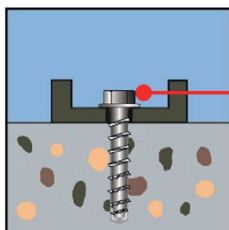

Der Dübelkopf liegt vollflächig am Anbauteil an und ist nicht beschädigt

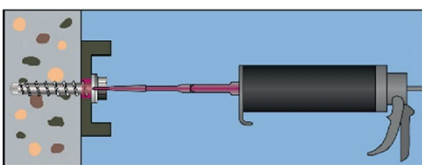

### Option Ringspaltverfüllung

Für Anwendungen mit Ringspaltverfüllung bei seismischer Leistungskategorie C1 und C2, muss der Spalt zwischen Schraubenschaft und Anbauteil mit Mörtel verfüllt sein, Mörteldruckfestigkeit  $\geq 50 \text{ N/mm}^2$  (z.B. HECO HEP1000). Als Hilfsmittel zur Ringspaltverfüllung werden die HECO Verfüllscheiben des HECO Seimsik-Kits empfohlen.

## MULTI-MONTI-plus

Verwendungszweck  
Montagekennwerte

Anhang B 5

**Tabelle C1: Leistung für statische und quasi-statische Beanspruchung MMS-plus C-Stahl**

Größe MMS-plus			6		7,5		10		12		16		20	
Einschraubtiefe	$h_{nom}$	[mm]	35 <sup>1)</sup>	45	35 <sup>1)</sup>	55	50	65	75	90	100	115	140	
<b>Stahlversagen für Zug- und Quertragfähigkeit</b>														
Charakteristische Tragfähigkeit	$N_{Rk,s}$	[kN]	10,8		17,6		32,1		49,9		111,1		190,2	
Teilsicherheitsbeiwert	$\gamma_{Ms,N}$	[-]	1,50											
Charakteristische Tragfähigkeit	$V^0_{Rk,s}$	[kN]	4,1		6,1		13,7		24,1		50,2		85,3	
Teilsicherheitsbeiwert	$\gamma_{Ms,V}$	[-]	1,25											
Duktilitätsfaktor	$k_7$	[-]	0,8											
Charakteristische Tragfähigkeit	$M^0_{Rk,s}$	[Nm]	6,7		14,1		34,5		66,8		207,6		464,3	
<b>Herausziehen</b>														
Charakteristische Tragfähigkeit in ungerissenem Beton C20/25	$N_{Rk,p}$	[kN]	5,5	8	4	$\geq N^0_{Rk,c}$								
Charakteristische Tragfähigkeit in gerissenem Beton C20/25	$N_{Rk,p}$	[kN]	1	1,5	2	4	6	9	12	16	20	30	44	
Erhöhungsfaktor für $N_{Rk,p} = N_{Rk,p(C20/25)} * \psi_c$ für Druckfestigkeitsklassen C20/25 bis C50/60	$\psi_c$	[-]	$(f_{ck}/20)^{0,50}$											
<b>Betonausbruch und Spalten</b>														
Effektive Verankerungstiefe	$h_{ef}$	[mm]	26	35	26	43	36	50	57	70	77	90	114	
Faktor für	gerissen	$k_{cr,N}$	7,7											
	ungerissen	$k_{urc,N}$	11,0											
Betonausbruch	Randabstand	$c_{cr,N}$	$1,5 h_{ef}$											
	Achsabstand	$s_{cr,N}$	$3 h_{ef}$											
Spalten	Charakt. Tragfähigkeit	$N^0_{Rk,sp}$	1	1,5	2	4	6	9	12	16	20	30	44	
	Randabstand	$c_{cr,sp}$	$1,5 h_{ef}$											
	Achsabstand	$s_{cr,sp}$	$3 h_{ef}$											
Montagebeiwert	$\gamma_{inst}$	[-]	1,0											
<b>Betonausbruch auf der lastabgewandten Seite</b>														
k-Faktor	$k_8$	[-]	1,0						2,0					
<b>Betonkantenbruch</b>														
Wirksame Dübellänge	$l_f = h_{ef}$	[mm]	26	35	26	43	36	50	57	70	77	90	114	
Wirksamer Durchmesser	$d_{nom}$	[mm]	5		6		8		10		14		18	

<sup>1)</sup> Nur für statisch unbestimmte Systeme

**MULTI-MONTI-plus**

**Leistungen**  
Charakteristische Werte für statische und quasi-statische Beanspruchungen

**Anhang C 1**

**Tabelle C2: Leistung für statische und quasi-statische Beanspruchung MMS-plus nichtrostender Stahl**

Größe MMS-plus		7,5			10		12		
<b>Stahlversagen für Zug- und Querzug</b>									
Charakteristische Tragfähigkeit	$N_{RK,s}$	[kN]	16			29		45	
Teilsicherheitsbeiwert	$\gamma_{Ms,N}$	[-]	1,4						
Charakteristische Tragfähigkeit	$V^0_{RK,s}$	[kN]	2	11	14	18	28	23	27
Teilsicherheitsbeiwert	$\gamma_{Ms,V}$	[-]	1,4						
Duktilitätsfaktor	$k_7$	[-]	1,0						
Charakteristische Tragfähigkeit	$M^0_{RK,s}$	[Nm]	13,3			32,1		61,1	
<b>Herausziehen</b>									
<b>Einschraubtiefe <math>h_{nom,standard}</math></b>	$h_{nom}$	[mm]	40	55	75	70	85	100	115
Charakteristische Tragfähigkeit in ungerissenem Beton C20/25	$N_{RK,p}$	[kN]	5,5	4,5	13	12	20	20	32
Charakteristische Tragfähigkeit in gerissenem Beton C20/25	$N_{RK,p}$	[kN]	3,5	2	4	6	9	12	16
<b>Einschraubtiefe <math>h_{nom,reduced}</math></b>	$h_{nom}$	[mm]	35 <sup>1)</sup>	50	65	60	75	90	105
Charakteristische Tragfähigkeit in ungerissenem Beton C20/25	$N_{RK,p}$	[kN]	4	4	10	10	17	16	26
Charakteristische Tragfähigkeit in gerissenem Beton C20/25	$N_{RK,p}$	[kN]	2,5	1,5	3	5	7	9,5	13
<b>Erhöhungsfaktoren für <math>N_{RK,p}</math></b>									
Erhöhungsfaktor für $N_{RK,p} = N_{RK,p(C20/25)} * \psi_c$ für Druckfestigkeitsklassen C20/25 bis C50/60	$\psi_c$	[-]	$(f_{ck}/20)^{0,50}$						
<b>Betonausbruch und Spalten</b>									
Effektive Verankerungstiefe	$h_{ef,standard}$	[mm]	23	36	49	44	56	65	77
	$h_{ef,reduced}$		19	32	40	35	48	56	69
Faktor für	gerissen	$k_{cr,N}$	7,7						
	ungerissen	$k_{urc,N}$	11,0						
Beton- ausbruch	Randabstand	$c_{cr,N}$	1,5 $h_{ef}$						
	Achsabstand	$s_{cr,N}$	3 $h_{ef}$						
Spalten	Char. Tragfähigkeit	$N^0_{RK,sp}$	$N^0_{RK,sp} = N_{RK,p}^{2)}$						
	Randabstand	$c_{cr,sp}$	1,5 $h_{ef}$						
	Achsabstand	$s_{cr,sp}$	3 $h_{ef}$						
Montagebeiwert	$\gamma_{inst}$	[-]	1,2			1,0			
<b>Betonausbruch auf der lastabgewandten Seite</b>									
k-Faktor für $h_{ef,standard}$	$k_8$	[-]	1,0			2,0			
k-Faktor für $h_{ef,reduced}$	$k_8$	[-]	1,0			2,0			
<b>Betonkantenbruch</b>									
Wirksame Dübellänge	$l_f$	[mm]	$l_f = \text{zugehöriges } h_{ef}$						
Wirksamer Durchmesser	$d_{nom}$	[mm]	6		8		10		

<sup>1)</sup> Nur für statisch unbestimmte Systeme, nur in trockenen Innenräumen

<sup>2)</sup> Für  $N_{RK,p}$  gilt der Wert in gerissenem Beton

**MULTI-MONTI-plus**

**Leistungen**

Charakteristische Werte für statische und quasi-statische Beanspruchungen

**Anhang C 2**

**Tabelle C3.1: Leistung für die seismische Leistungskategorie C1  
MMS-plus C-Stahl**

Größe MMS-plus			10	12	16	20	
Einschraubtiefe	$h_{nom}$	[mm]	65	75	90	115	140
<b>Stahlversagen für Zug- und Quertragfähigkeit</b>							
Charakteristische Tragfähigkeiten und Teilsicherheitsbeiwerte	$N_{Rk,s,c1}$	[kN]	24,1	37,4		100,0	142,7
	$\gamma_{Ms,N}$	[-]	1,5				
	$V_{Rk,s,c1}$	[kN]	9,6	16,9		45,2	91,0
	$\gamma_{Ms,V}$	[-]	1,25				
ohne Ringspaltverfüllung	$\alpha_{gap}$	[-]	0,5				
mit Ringspaltverfüllung <sup>1)</sup>	$\alpha_{gap}$	[-]	1,0				
<b>Herausziehen</b>							
Charakteristische Tragfähigkeit in gerissenem Beton	$N_{Rk,p,c1}$	[kN]	6,8	9,0	12,0	21,0	33,0
<b>Betonausbruch</b>							
Effektive Verankerungstiefe	$h_{ef}$	[mm]	50	57	70	90	114
Betonausbruch	Randabstand	$C_{cr,N}$	1,5 $h_{ef}$				
	Achsabstand	$S_{cr,N}$	3 $h_{ef}$				
Montagebeiwert	$\gamma_{inst}$	[-]	1,0				
<b>Betonausbruch auf der lastabgewandten Seite</b>							
k-Faktor	$k_8$	[-]	2,0				
<b>Betonkantenbruch</b>							
Wirksame Dübellänge	$l_f = h_{ef}$	[mm]	50	57	70	90	114
Wirksamer Durchmesser	$d_{nom}$	[mm]	8	10		14	18

<sup>1)</sup> Ringspaltverfüllung gemäß Anhang A4 und B5

**MULTI-MONTI-plus**

**Leistungen**  
Charakteristische Werte für die seismische Einwirkung C1

**Anhang C 3**

**Tabelle C3.2: Leistung für die seismische Leistungskategorie C2  
MMS-plus C-Stahl <sup>1)</sup>**

Größe MMS-plus			16	20
Einschraubtiefe	$h_{nom}$	[mm]	115	140
<b>Stahlversagen für Zug- und Quertragfähigkeit</b>				
Charakteristische Tragfähigkeit und Teilsicherheitsbeiwerte	$N_{Rk,s,c2}$	[kN]	100,0	142,7
	$\gamma_{Ms,N}$		1,5	
	$V_{Rk,s,c2}$	[kN]	26,1	57,7
	$\gamma_{Ms,V}$		1,25	
ohne Ringspaltverfüllung	$\alpha_{gap}$	[-]	0,5	
mit Ringspaltverfüllung <sup>2)</sup>	$\alpha_{gap}$	[-]	1,0	
<b>Herausziehen</b>				
Charakteristische Tragfähigkeit in gerissenem Beton	$N_{Rk,p,c2}$	[kN]	14,0	18,1
<b>Betonausbruch</b>				
Effektive Verankerungstiefe	$h_{ef}$	[mm]	90	114
Betonausbruch	Randabstand	$c_{cr,N}$	1,5 $h_{ef}$	
	Achsabstand	$s_{cr,N}$	3 $h_{ef}$	
Montagebeiwert	$\gamma_{inst}$	[-]	1,0	
<b>Betonausbruch auf der lastabgewandten Seite</b>				
k-Faktor	$k_8$	[-]	2,0	
<b>Betonkantenbruch</b>				
Wirksame Dübellänge	$l_f = h_{ef}$	[mm]	90	114
Wirksamer Durchmesser	$d_{nom}$	[mm]	14	18

<sup>1)</sup> Verschiebungen  $\delta_{N,c2}$  und  $\delta_{V,c2}$  sind nicht bewertet

<sup>2)</sup> Ringspaltverfüllung gemäß Anhang A4 und B5

**MULTI-MONTI-plus**

**Leistungen**  
Charakteristische Werte für die seismische Einwirkung C2

**Anhang C 4**

**Tabelle C4: Leistung unter Brandbeanspruchung MMS-plus C-Stahl**

Größe MMS-plus			6		7,5		10		12		16		20	
Einschraubtiefe	$h_{nom}$	[mm]	35	45	35	55	50	65	75	90	100	115	140	
<b>Charakteristische Tragfähigkeit für Zug und Querzug / <math>F_{Rk,fi} = N_{Rk,s,fi} = N_{Rk,p,fi} = V_{Rk,s,fi}</math></b>														
Charakteristische Tragfähigkeit	R30	$F_{Rk,fi}$	[kN]	0,3	0,4	0,5	1,1	1,4	2,3	3,0	3,9	5,0	7,5	11,0
	R60	$F_{Rk,fi}$	[kN]	0,3	0,4	0,5	0,8	1,4	1,4	2,1	2,1	4,5	4,5	7,7
	R90	$F_{Rk,fi}$	[kN]	0,3	0,4	0,5	0,5	1,0	1,0	1,5	1,5	3,3	3,3	5,6
	R120	$F_{Rk,fi}$	[kN]	0,2	0,3	0,4	0,4	0,8	0,8	1,2	1,2	2,6	2,6	4,5
	R30	$M^0_{Rk,s,fi}$	[Nm]	0,5		1,1		2,7		5,3		16,4		36,6
	R60	$M^0_{Rk,s,fi}$	[Nm]	0,3		0,6		1,5		2,8		8,9		19,8
	R90	$M^0_{Rk,s,fi}$	[Nm]	0,2		0,4		1,1		2,0		6,4		14,2
	R120	$M^0_{Rk,s,fi}$	[Nm]	0,2		0,3		0,9		1,6		5,1		11,4
<b>Randabstand</b>														
R30 bis R120		$C_{cr,fi}$	[mm]	2 $h_{ef}$										
<b>Achsabstand</b>														
R30 bis R120		$S_{cr,fi}$	[mm]	2 $C_{cr,fi}$										

**Tabelle C5: Leistung unter Brandbeanspruchung MMS-plus nichtrostender Stahl**

Größe MMS-plus			7,5			10		12	
Einschraubtiefe $h_{nom,standard}$		[mm]	40	55	75	70	85	100	115
Einschraubtiefe $h_{nom,reduced}$		[mm]	35	50	65	60	75	90	105
<b>Charakteristische Tragfähigkeit für Zug und Querzug / <math>F_{Rk,fi} = N_{Rk,s,fi} = N_{Rk,p,fi} = V_{Rk,s,fi}</math></b>									
Charakteristische Tragfähigkeit	R30	$F_{Rk,fi}$	[kN]	0,5	1,1	1,4	2,3	3,0	3,9
	R60	$F_{Rk,fi}$	[kN]	0,5	0,8	1,4	1,4	2,1	2,1
	R90	$F_{Rk,fi}$	[kN]	0,5	0,5	1,0	1,0	1,5	1,5
	R120	$F_{Rk,fi}$	[kN]	0,4	0,4	0,8	0,8	1,2	1,2
	R30	$M^0_{Rk,s,fi}$	[Nm]	1,1		2,7		5,3	
	R60	$M^0_{Rk,s,fi}$	[Nm]	0,6		1,5		2,8	
	R90	$M^0_{Rk,s,fi}$	[Nm]	0,4		1,1		2,0	
	R120	$M^0_{Rk,s,fi}$	[Nm]	0,3		0,9		1,6	
<b>Randabstand</b>									
R30 bis R120		$C_{cr,fi}$	[mm]	2 $h_{ef}$					
<b>Achsabstand</b>									
R30 bis R120		$S_{cr,fi}$	[mm]	2 $C_{cr,fi}$					

**MULTI-MONTI-plus**

Leistungen  
Charakteristische Werte unter Brandbeanspruchung

**Anhang C 5**

**Tabelle C6: Verschiebungen unter Zuglast MMS-plus C-Stahl**

Größe MMS-plus			6		7,5		10		12		16		20
Einschraubtiefe	$h_{nom}$	[mm]	35	45	35	55	50	65	75	90	100	115	140
Zuglast ungerissener Beton	N	[kN]	1,9	3,0	1,9	5,3	5,7	7,9	10,7	12,8	16,2	20,1	29,3
Verschiebung	$\bar{\delta}_{N0}$	[mm]	0,1	0,1	0,1	0,1	0,1	0,1	0,1	0,2	0,1	0,1	0,1
	$\bar{\delta}_{N\infty}$	[mm]	0,3	0,3	0,4	1,1	0,8	0,7	0,7	0,6	0,1	0,1	0,1
Zuglast gerissener Beton	N	[kN]	0,5	0,7	0,9	2,0	2,9	4,3	5,7	6,4	9,5	14,2	20,9
Verschiebung	$\bar{\delta}_{N0}$	[mm]	0,1	0,1	0,1	0,1	0,1	0,1	0,1	0,1	0,1	0,1	0,1
	$\bar{\delta}_{N\infty}$	[mm]	0,1	0,1	0,1	0,1	0,1	0,1	0,1	0,2	1,4	1,4	0,7

**Tabelle C7: Verschiebungen unter Zuglast MMS-plus nichtrostender Stahl**

Größe MMS-plus			7,5			10		12	
Einschraubtiefe $h_{nom,standard}$		[mm]	40	55	75	70	85	100	115
Einschraubtiefe $h_{nom,reduced}$		[mm]	35	50	65	60	75	90	105
Zuglast ungerissener Beton	N	[kN]	2,4	2,1	6,2	5,7	9,5	9,5	14,3
Verschiebung	$\bar{\delta}_{N0}$	[mm]	1,4	1,3	2,5	2,3	2,7	10,3	3,7
	$\bar{\delta}_{N\infty}$	[mm]	2,1	1,9	3,8	3,5	4,0	15,9	5,5
Zuglast gerissener Beton	N	[kN]	1,4	0,7	1,9	2,9	4,3	5,7	7,6
Verschiebung	$\bar{\delta}_{N0}$	[mm]	1,3	0,2	0,3	0,6	0,5	1,3	1,4
	$\bar{\delta}_{N\infty}$	[mm]	1,9	0,3	0,5	0,9	0,8	1,9	2,2

**MULTI-MONTI-plus**

**Leistungen**  
Verschiebungen unter Zuglast

**Anhang C 6**

**Tabelle C8: Verschiebungen unter Querlast MMS-plus C-Stahl**

Größe MMS-plus			6		7,5		10		12		16		20
Einschraubtiefe	$h_{nom}$	[mm]	35	45	35	55	50	65	75	90	100	115	140
Querlast ungerissener und gerissener Beton	V	[kN]	2,0		4,0		8,0		12,0		22,6		42,8
Verschiebung	$\delta_{V0}$	[mm]	0,1	0,1	0,1	0,1	0,2	0,1	0,2		2,9		3,4
	$\delta_{V\infty}$	[mm]	0,2	0,2	0,1	0,2	0,2	0,2	0,3		4,4		5,1

**Tabelle C9: Verschiebungen unter Querlast MMS-plus nichtrostender Stahl**

Größe MMS-plus			7,5			10		12	
Einschraubtiefe $h_{nom,standard}$		[mm]	40	55	75	70	85	100	115
Einschraubtiefe $h_{nom,reduced}$		[mm]	35	50	65	60	75	90	105
Querlast ungerissener und gerissener Beton	V	[kN]	3,9	4,8	6,2	8,1	12,9	10,5	12,4
Verschiebung	$\delta_{V0}$	[mm]	2,7	3,5	3,1	2,7	3,3	3,2	3,3
	$\delta_{V\infty}$	[mm]	4,0	5,3	4,6	4,1	4,9	4,8	5,0

**MULTI-MONTI-plus**

**Leistungen**  
Verschiebungen unter Querzuglast

**Anhang C 7**



**HECO-Schrauben GmbH & Co.KG**

Dr.-Kurt-Stein-Straße 28 · D-78713 Schramberg

Tel.: +49 (0) 74 22 / 9 89-0 · Fax: +49 (0) 74 22 / 9 89-200

Mail: [info@heco-schrauben.de](mailto:info@heco-schrauben.de) · [www.heco-schrauben.de](http://www.heco-schrauben.de)